

平成23年度全日本総合バドミントン選手権大会 2011.12.06-12.11 東京都

種目	男子単	女子単	男子複	女子複	混合複
参加数	32	32	32	32	20
優勝	田児 賢一 (NTT東日本)	奥原 希望 (大宮東高校)	平田 典靖 橋本 博且 (トナミ運輸)	高橋 礼華 松友 美佐紀 (日本ユニシス)	池田 信太郎 潮田 玲子 (日本ユニシス)
準優勝	佐々木 翔 (トナミ運輸)	廣瀬 栄理子 (パナソニック)	早川 賢一 遠藤 大由 (日本ユニシス)	松尾 静香 内藤 真実 (パナソニック)	埤畑 亮太 浅原 さゆり (日本ユニシス)
3 位	上田 拓馬 (日本ユニシス)	三谷 美菜津 (NTT東日本)	廣部 好輝 数野 健太 (日本ユニシス)	末綱 聡子 前田 美順 (ルネサス)	数野 健太 金森 裕子 (日本ユニシス)
	佐藤 翔治 (NTT東日本)	後藤 愛 (NTT東日本)	佐藤 翔治 川前 直樹 (NTT東日本)	藤井 瑞希 垣岩 令佳 (ルネサス)	黒瀬 尊敏 横山 めぐみ (トナミ運輸・ルネサス)
5 位	桃田 賢斗 (富岡高校)	佐藤 冴香 (日本体育大学)	佐伯 祐行 埤畑 亮太 (日本ユニシス)	三木 佑里子 米元 小春 (パナソニック)	堂本 克樹 藤原 由衣 (三洋電機CE)
	佐伯 浩一 (NTT東日本)	関谷 真由 (パナソニック)	権藤 公平 塚本 好喜 (日本体育大学)	今別府 靖代 小池 温子 (ヨネックス・広島ガス)	平田 典靖 前田 美順 (トナミ運輸・ルネサス)
	園田 啓悟 (トナミ運輸)	今別府 香里 (パナソニック)	黒瀬 尊敏 銭谷 翔 (トナミ運輸)	久後 あすみ 横山 めぐみ (ルネサス)	早川 賢一 高橋 礼華 (日本ユニシス)
	和田 周 (日本体育大学)	平山 優 (日本ユニシス)	星野 翔平 小林 晃 (日本体育大学)	脇田 侑 江藤 理恵 (岐阜トリッキーバンダース)	橋本 博且 藤井 瑞希 (トナミ運輸・ルネサス)
9 位	川内 崇士 (NTT東日本)	打田 しづか (日本ユニシス)	早坂 幸平 高島 雅彦 (JR北海道)	伊東 可奈 原 麻衣子 (ルネサス)	石川 直樹 鈴木 美希子 (丸杉・北國銀行)
	星野 健太朗 (金沢学院クラブ)	土井 杏奈 (立命館大学)	藤田 真生 松井 夏希 (東京都協会)	桜井 みどり 西山 夕美子 (早稲田大学)	小松崎 佑也 新玉 美郷 (NTT東日本)
	古賀 輝 (埼玉栄高校)	伊東 可奈 (ルネサス)	野口 勝利 山崎 裕太 (日本大学)	今井 杏莉 大森 舞 (七十七銀行)	多田 亮太 工藤 亜紀 (JR北海道)
	銭谷 翔 (トナミ運輸)	野尻野 匡世 (日本ユニシス)	舘田 真哉 海野 祐樹 (日立情報通信エンジニアリング)	中村 紋子 平野 華梨 (三菱電機)	車 淳史 中村 紋子 (金沢学院クラブ・三菱電機)
	竹村 純 (JR北海道)	橋本 由衣 (NTT東日本)	長原 克博 中尾 祐介 (日立情報通信エンジニアリング)	馬上 愛実 下崎 彩 (北都銀行)	川口 佳介 小椋 しのぶ (トリッキーバンダース・三菱電機)
	古財 和輝 (トナミ運輸)	松友 美佐紀 (日本ユニシス)	和田 周 渡邊 達哉 (日本体育大学)	服部 麻衣 神 ゆかり (七十七銀行)	青山 天将 小玉 絢子 (金沢学院クラブ・みずほ銀行)
	坂井 一将 (日本ユニシス)	梅津 知恵 (岐阜トリッキーバンダース)	小林 徹太郎 牧野 公亮 (JR北海道)	金森 裕子 浅原 さゆり (日本ユニシス)	高島 雅彦 後藤 佳代 (JR北海道)
	武下 利一 (敬和学園大学)	栗原 文音 (日本ユニシス)	竹川 慶二 天野 真一 (タダノ)	福万 尚子 與猶 くるみ (パナソニック)	諸多 大輔 今井 杏莉 (東北マークス・七十七銀行)

平成23年度全日本総合バドミントン選手権大会

平成23年12月6日 - 12月11日 東京都

男子シングルス

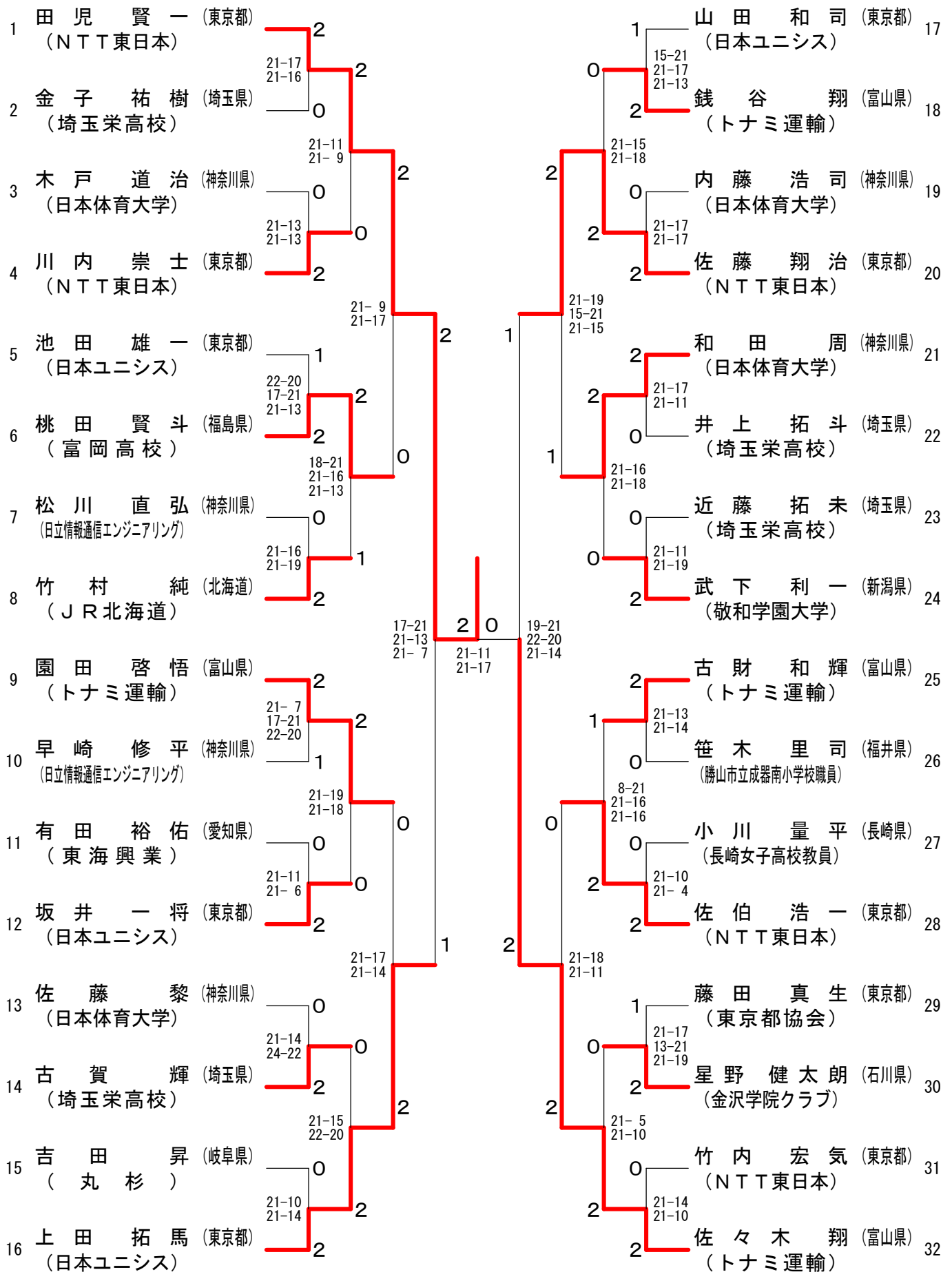

平成23年度全日本総合バドミントン選手権大会

平成23年12月6日－12月11日 東京都

女子シングルス

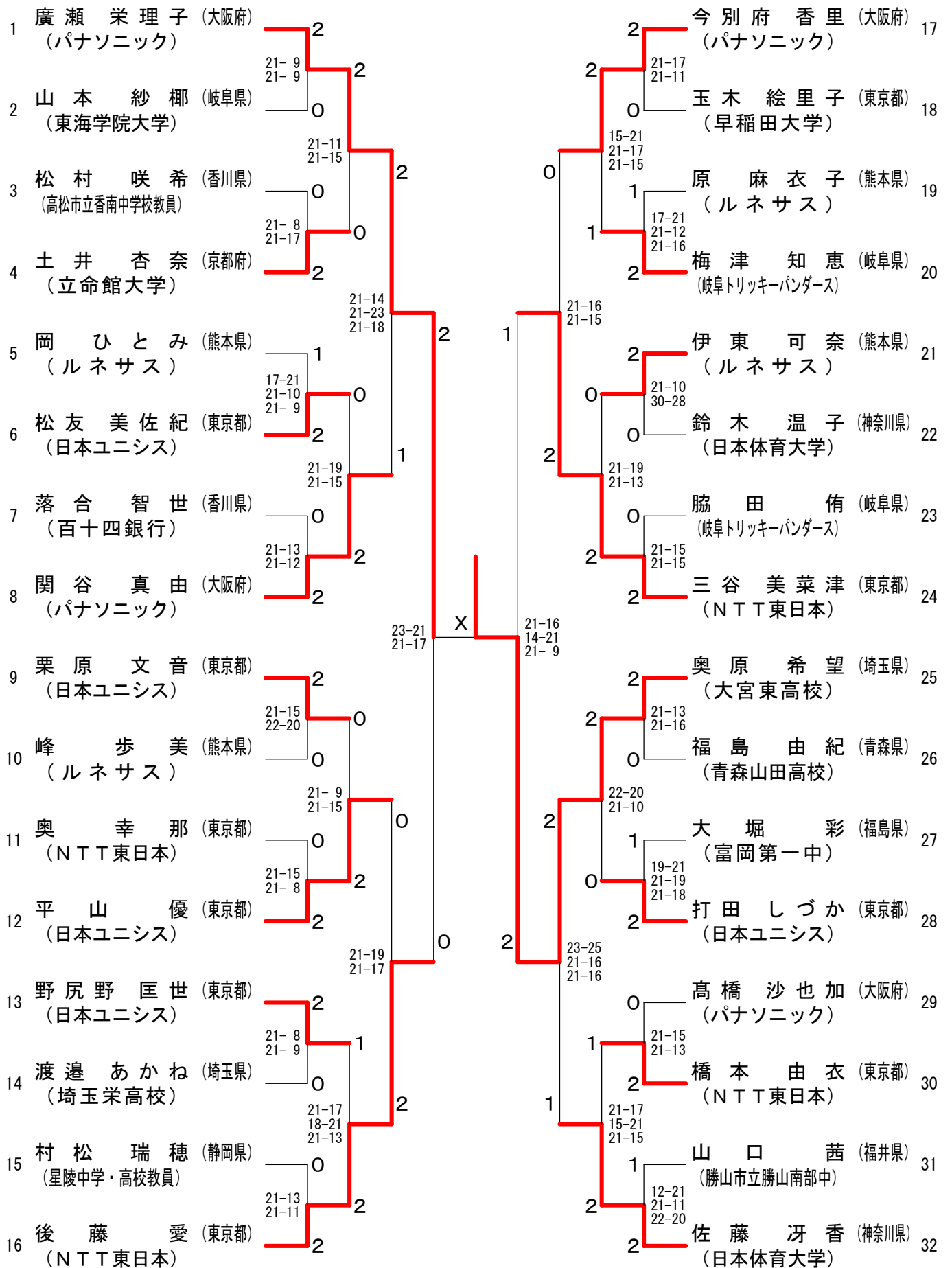

平成23年度全日本総合バドミントン選手権大会

平成23年12月6日-12月11日 東京都

男子ダブルス

1	平田典靖 (富山県)	橋本博且 (トナミ運輸)	2	佐藤翔治 (東京都)	17	川前直樹 (NTT東日本)						
2	堂下智寛 (埼玉栄高校教員)	片岡智也 (志木市立志木第二中学校教員)	0	2	21-10 21-17	木戸道治 (神奈川県)	18	内藤浩司 (日本体育大学)				
3	井上拓斗 (埼玉栄高校)	金子祐樹 (埼玉栄高校)	2	2	21-13 21-13	0	2	21-10 21-17	安村康介 (富山県)	19	古財和輝 (トナミ運輸)	
4	早坂幸平 (JR北海道)	高島雅彦 (JR北海道)	2	0	21-14 21-15	2	0	2	21-18 23-21	館田真哉 (神奈川県)	20	海野祐樹 (日立情報通信エンジニアリング)
5	大嶋一彰 (神奈川県)	三橋智希 (日立情報通信エンジニアリング)	0	2	21-13 21-19	0	0	2	21-10 19-21 21-13	竹川慶二 (香川県)	21	天野真一 (タダノ)
6	長原克博 (神奈川県)	中尾祐介 (日立情報通信エンジニアリング)	1	0	21-13 21-18	0	1	0	21-17 21-11	斎藤太一 (福島県)	22	桃田賢斗 (富岡高校)
7	谷口宏紀 (和歌山県)	平野晃一 (和歌山県)	0	2	17-21 21-7 21-13	1	2	1	21-16 21-15	諸多大輔 (宮城県)	23	山田光大 (東北マークス)
8	佐伯祐行 (東京都)	埜畑亮太 (日本ユニシス)	2	2	21-7 21-17	0	2	2	13-21 21-12 21-12	星野翔平 (神奈川県)	24	小林晃 (日本体育大学)
9	園田啓悟 (トナミ運輸)	嘉村健士 (早稲田大学)	1	2	15-21 21-17 24-22	0	2	1	21-17 21-15	和田周 (神奈川県)	25	渡邊達哉 (日本体育大学)
10	小林徹太郎 (北海道)	牧野公亮 (JR北海道)	0	2	21-11 21-7	0	2	1	12-21 21-18 21-19	松本岳 (東京都)	26	三好耕二 (中央大学)
11	山平直輝 (山口県)	米元優樹 (宇部興産)	1	0	16-21 21-13 21-16	2	0	2	21-18 19-21 21-14	権藤公平 (神奈川県)	27	塚本好喜 (日本体育大学)
12	黒瀬尊敏 (富山県)	銭谷翔 (トナミ運輸)	2	0	21-19 21-8	0	2	2	21-18 21-17	小町谷輝 (宮城県)	28	鈴木大裕 (東北マークス)
13	野口勝利 (東京都)	山崎裕太 (日本大学)	2	0	21-16 21-10	0	2	0	21-10 21-8	伊東克範 (石川県)	29	山東亮太 (金沢学院クラブ)
14	古賀輝常 (埼玉栄高校)	千葉常 (埼玉栄高校)	0	2	21-13 21-10	2	0	2	22-20 21-17	藤田真生 (東京都)	30	松井夏希 (東京都協会)
15	小林瑛二郎 (愛知県)	武山修三 (東海興業)	0	2	21-10 21-11	2	0	2	21-7 21-16	齋藤祐司 (愛知県)	31	齋藤真弘 (トヨタ自動車)
16	廣部好輝 (東京都)	数野健太 (日本ユニシス)	2	2	21-10 21-11	2	2	2	21-9 21-15	早川賢一 (東京都)	32	遠藤大由 (日本ユニシス)

平成23年度全日本総合バドミントン選手権大会

平成23年12月6日-12月11日 東京都

女子ダブルス

1	末綱 聡子 (熊本県)	2	松尾 静香 (大阪府)	17
	前田 美順 (ルネサス)	21-12 21-6	2	内藤 真実 (パナソニック)
2	浜中 麻亜子 (石川県)	0	2	野田 郁恵 (兵庫県)
	村上 彩 (北國銀行)	21-14 21-11	0	若田 美沙 (関西学院大学)
3	篠谷 菜留 (青森県)	1	2	安念 幸恵 (山口県)
	福島 由紀 (青森山田高校)	19-21 21-14 21-16	0	竹内 由佳利 (ACT SAIKYO)
4	今井 杏莉 (宮城県)	2	2	桜井 みどり (東京都)
	大森 舞 (七十七銀行)	21-14 21-11	0	西山 夕美子 (早稲田大学)
5	金森 裕子 (東京都)	2	1	市丸 美里 (東京都)
	浅原 さゆり (日本ユニシス)	21-18 21-19	0	田中 志穂 (法政大学)
6	田村 千秋 (東京都)	0	2	服部 麻衣 (宮城県)
	板垣 有紀 (ヨネックス)	21-16 21-15	0	神 ゆかり (七十七銀行)
7	米元 陽花 (東京都)	1	0	南出 なつき (尾山台高校教員)
	新玉 美郷 (NTT東日本)	21-23 21-18 21-10	2	長谷川 加奈 (湊小学校教員)
8	久後 あすみ (熊本県)	2	2	今別府 靖代 (ヨネックス)
	横山 めぐみ (ルネサス)	21-18 17-21 21-16	0	小池 温子 (広島ガス)
9	三木 佑里子 (大阪府)	2	2	脇田 侑 (岐阜県)
	米元 小春 (パナソニック)	21-14 21-16	0	江藤 理恵 (岐阜トリッキーパンダース)
10	松村 咲希 (香川県)	0	2	奥井 智菜美 (茨城県)
	楠 尚子 (三豊市立高瀬中学校教員)	21-7 21-19	0	住田 有希恵 (筑波大学)
11	阿部 嘉織 (北海道)	0	1	渡邊 あかね (埼玉県)
	伊藤 朝美 (北翔大学)	21-13 21-16	0	瀬川 桃子 (埼玉栄高校)
12	馬上 愛実 (秋田県)	2	2	福万 尚子 (大阪府)
	下崎 彩 (北都銀行)	21-16 21-12	0	與猶 くるみ (パナソニック)
13	伊東 可奈 (熊本県)	2	1	宮内 唯 (神奈川県)
	原 麻衣子 (ルネサス)	21-9 21-12	0	鈴木 温子 (日本体育大学)
14	廣田 彩花 (熊本県)	0	2	中村 紋子 (兵庫県)
	伊藤 月規 (玉名女子高校)	21-12 21-10	2	平野 華梨 (三菱電機)
15	室 達茜 (大阪府)	0	2	水口 愛梨 (香川県)
	三納 英莉佳 (関西大学)	21-11 21-13	2	落合 智世 (百十四銀行)
16	高橋 礼華 (東京都)	2	2	藤井 瑞希 (熊本県)
	松友 美佐紀 (日本ユニシス)	21-8 21-11	2	垣岩 令佳 (ルネサス)

平成23年度全日本総合バドミントン選手権大会

平成23年12月6日-12月11日 東京都

混合ダブルス

順位	選手名 (所属)	対戦相手 (所属)	スコア	順位	選手名 (所属)
1	池田 信太郎 (東京都) 潮田 玲子 (日本ユニシス)	橋本 博且 (富山県) (トナミ運輸)	2	11	藤井 瑞希 (熊本県) (ルネサス)
2	小町谷 輝 (宮城県) (東北マークス)	諸多大輔 (宮城県) (東北マークス)	21-13 22-20	12	今井 杏莉 (宮城県) (七十七銀行)
	杉山 利奈 (宮城県) (七十七銀行)	0			牧野 公亮 (北海道) 阿野 加代子 (JR北海道)
3	石川 直樹 (岐阜県) (丸杉)	21-16 21-11	2	13	
	鈴木 美希子 (石川県) (北國銀行)	2	21-12 21-17		
4	堂本 克樹 (鳥取県) 藤原 由衣 (三洋電機CE)	2	0	14	車 淳史 (石川県) (金沢学院クラブ)
		21-19 21-9	0		中村 紋子 (兵庫県) (三菱電機)
5	川口 佳介 (大阪府) (トリッキーパンダース)	0		15	黒瀬 尊敏 (富山県) (トナミ運輸)
	小椋 しのぶ (兵庫県) (三菱電機)	0			横山 めぐみ (熊本県) (ルネサス)
6	数野 健太 (東京都) 金森 裕子 (日本ユニシス)	2	16-21 21-15 21-15	16	浅原 さゆり (東京都) (日本ユニシス)
		21-9 21-13	21-15 21-13		
7	多田 亮太 (北海道) 工藤 亜紀 (JR北海道)	0	21-14 21-14	17	小松崎 佑也 (東京都) 新玉 美郷 (NTT東日本)
		0			
8	櫻井 勝仁 (大阪府) (トリッキーパンダース)	0	1	18	天野 真一 (香川県) (タダノ)
	吉村 征美 (岐阜県) (岐阜トリッキーパンダース)	21-18 21-11	2		松村 咲希 (香川県) (高松市立香南中学校教員)
9	高島 雅彦 (北海道) 後藤 佳代 (JR北海道)	2	21-13 12-21 21-16	19	青山 天将 (石川県) (金沢学院クラブ)
		0			小玉 絢子 (埼玉県) (みずほ銀行)
		21-10 21-12	23-21 19-21 21-7		
10	早川 賢一 (東京都) 高橋 礼華 (日本ユニシス)	2	1	20	平田 典靖 (富山県) (トナミ運輸)
		2	2		前田 美順 (熊本県) (ルネサス)
		21-11 21-12			

平成23年度全日本総合バドミントン選手権大会

平成23年12月6日－12月11日 東京都

男子シングルス予選1

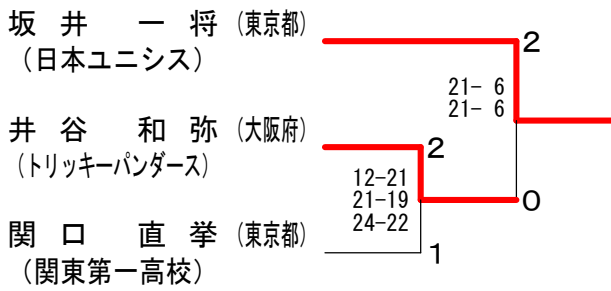

男子シングルス予選6

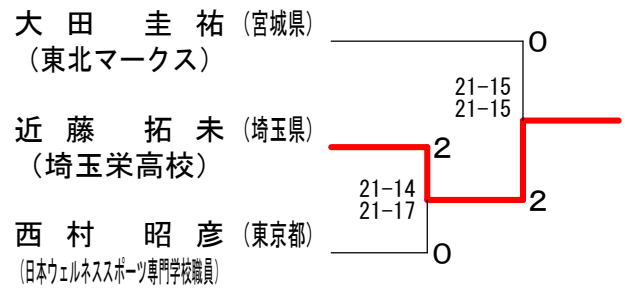

男子シングルス予選2

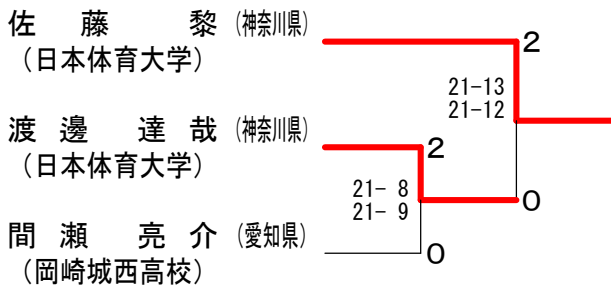

男子シングルス予選7

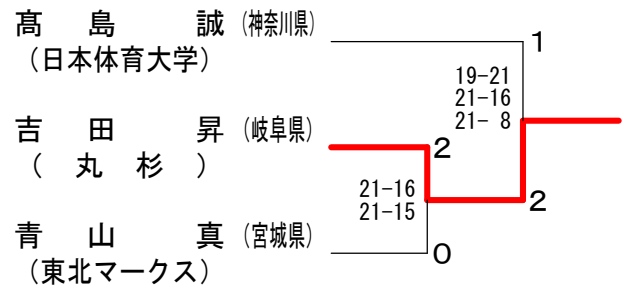

男子シングルス予選3

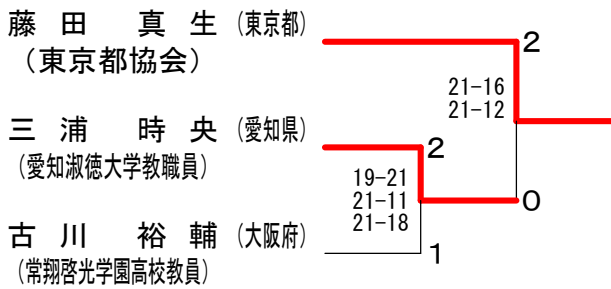

男子シングルス予選8

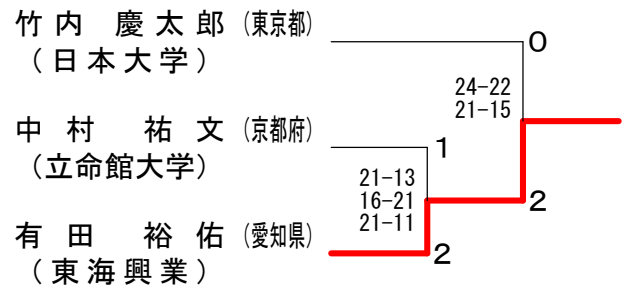

男子シングルス予選4

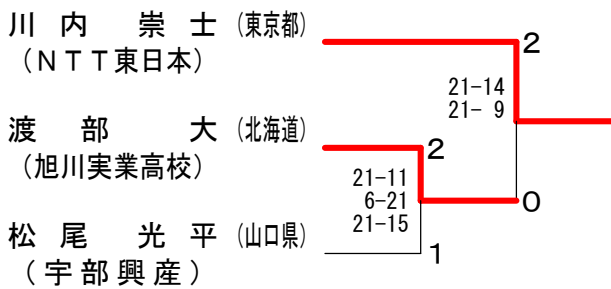

男子シングルス予選9

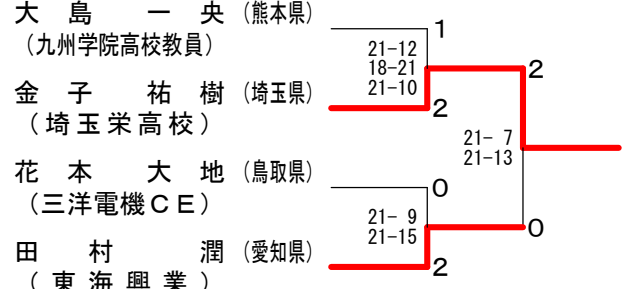

男子シングルス予選5

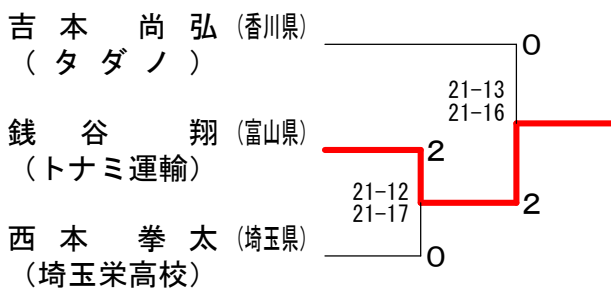

平成23年度全日本総合バドミントン選手権大会

平成23年12月6日－12月11日 東京都

女子シングルス予選1

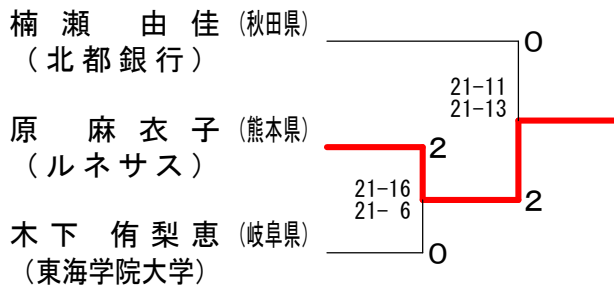

女子シングルス予選6

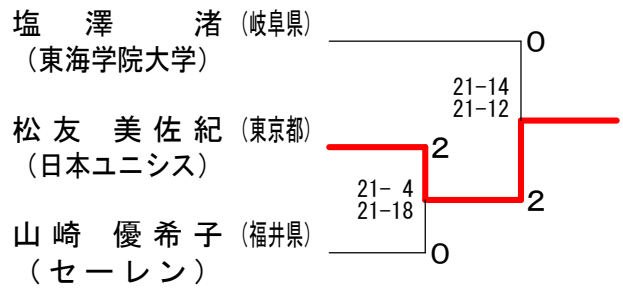

女子シングルス予選2

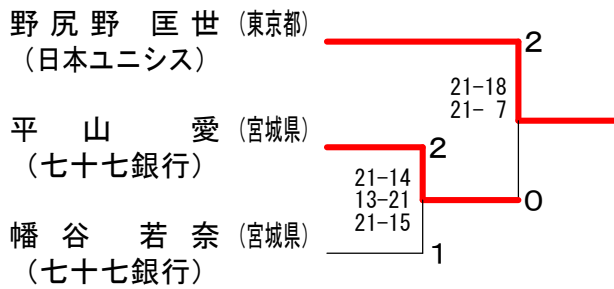

女子シングルス予選7

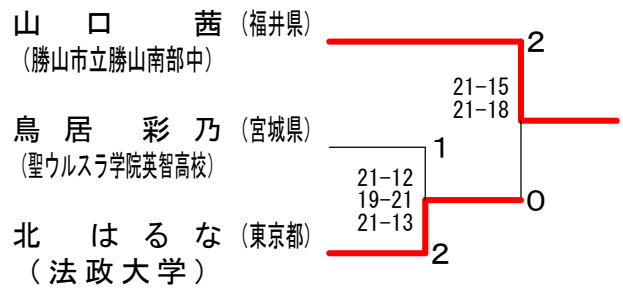

女子シングルス予選3

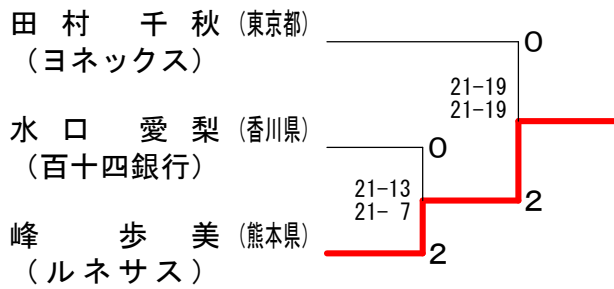

女子シングルス予選8

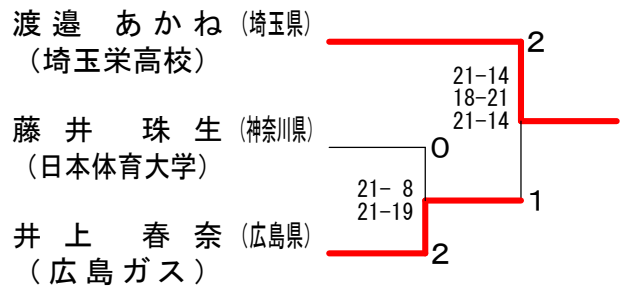

女子シングルス予選4

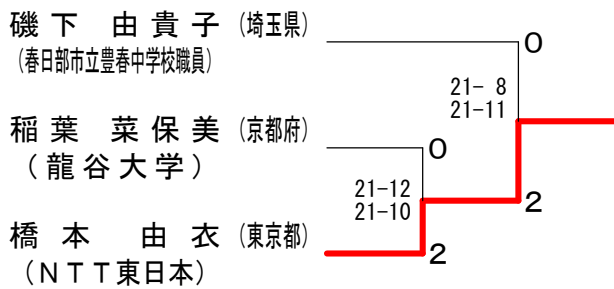

女子シングルス予選9

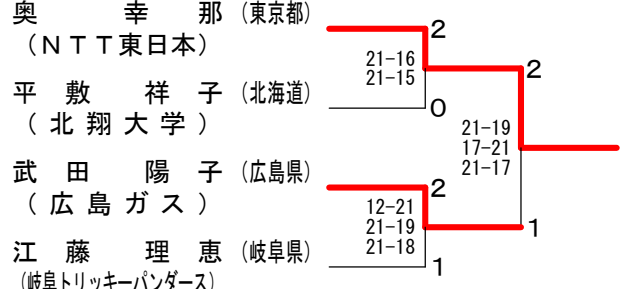

女子シングルス予選5

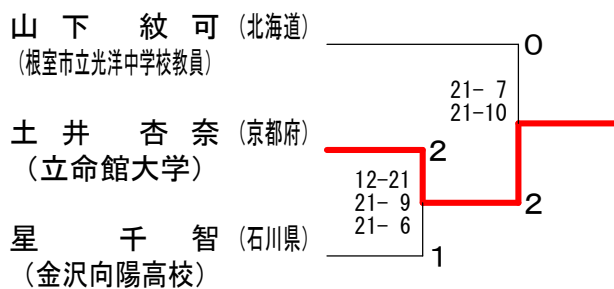

平成23年度全日本総合バドミントン選手権大会

平成23年12月6日-12月11日 東京都

男子ダブルス予選1

竹川慶二 (香川県)	2	21-8 19-21 23-21	2
天野真一 (香川県)			
(タダノ)			
櫻井勝仁 (大阪府)	2	22-20 22-20	1
川口佳介 (大阪府)			
(トリッキーパンダース)			
渡部大 (北海道)	0	22-20 22-20	0
川原共生 (旭川実業高校)			

男子ダブルス予選2

黒瀬尊敏 (富山県)	2	21-10 19-21 21-15	2
銭谷翔 (富山県)			
(トナミ運輸)			
北林峻 (石川県)	2	21-17 21-15	1
北林悠 (石川県)			
(金沢学院大学)			
村井拓朗 (青森県)	0	21-17 21-15	0
三浦光将 (東奥学園高校)			

男子ダブルス予選3

野口勝利 (東京都)	2	18-21 21-18 21-18	2
山崎裕太 (日本大学)			
(日本大学)			
高野純平 (北海道)	0	21-10 21-11	1
(北海道壮警高校教員)			
工藤慶祐 (札幌第一高校職員)	2	21-10 21-11	2
竹内宏気 (NTT東日本)			

男子ダブルス予選4

早坂幸平 (北海道)	2	18-21 21-15 21-19	2
高島雅彦 (JR北海道)			
(JR北海道)			
車淳史 (石川県)	2	21-19 21-15	1
青山天将 (金沢学院クラブ)			
(金沢学院クラブ)			
小澤薫 (福岡県)	0	21-19 21-15	0
具志堅興平 (トヨタ自動車九州)			

男子ダブルス予選5

原口拓巳 (福岡県)	0	21-6 21-12	2
成富勇太 (自由ヶ丘高校)			
(自由ヶ丘高校)			
山平直輝 (山口県)	2	21-14 21-10	2
米元優樹 (宇部興産)			
(宇部興産)			
穴吹康隆 (香川県)	0	21-14 21-10	0
吉本尚弘 (タダノ)			

男子ダブルス予選6

堂本克樹 (鳥取県)	0	21-12 21-9	2
花本大地 (三洋電機CE)			
(三洋電機CE)			
山本満 (富山県)	X	21-19 21-17	2
玉澤輝之 (富山トヨタ自動車)			
(富山トヨタ自動車)			
佐藤伴哉 (青森県)	0	21-19 21-17	2
(東奥学園高校教員)			
佐藤裕樹 (青森県)	2	21-19 21-17	2
(JAつがるみらい)			
齋藤祐司 (愛知県)	2	21-19 21-17	2
齋藤真弘 (トヨタ自動車)			

男子ダブルス予選7

関野有起 (北海道)	1	21-16 21-23 21-19	2
多田亮太 (JR北海道)			
(JR北海道)			
長原克博 (神奈川県)	2	23-21 21-10	2
中尾祐介 (日立情報通信エンジニアリング)			
(日立情報通信エンジニアリング)			
喜多勝人 (京都府)	0	21-19 21-16	0
犬山陽介 (三菱自動車京都)			
(三菱自動車京都)			
二瓶良 (福島県)	2	21-19 21-16	2
(帝京安積高校教員)			
橋本和哉 (福島県)	2	21-19 21-16	2
(きくかわや)			

男子ダブルス予選8

権藤公平 (神奈川県)	2	21-10 21-14	2
塚本好喜 (日本体育大学)			
(日本体育大学)			
権藤太平 (東京都)	0	19-21 21-14 21-11	2
東野圭悟 (日本大学)			
(日本大学)			
海谷慎吾 (青森県)	1	21-10 19-21 21-10	1
駒井砂竜 (青森山田高校)			
(青森山田高校)			
松丸一輝 (東京都)	2	21-10 19-21 21-10	2
山村駿介 (日本大学)			

男子ダブルス予選9

小松崎佑也 (東京都)	2	21-13 10-21 21-18	0
川内崇士 (NTT東日本)			
(NTT東日本)			
高階知也 (大阪府)	1	21-17 21-14	2
井谷和弥 (トリッキーパンダース)			
(トリッキーパンダース)			
小林瑛二郎 (愛知県)	2	21-15 21-15	2
武山修三 (東海興業)			
(東海興業)			
丸永幸則 (福井県)	0	21-15 21-15	0
(福井県立足羽高校教員)			
笹木里司 (福井県)	0	21-15 21-15	0
(勝山市立成器南小学校職員)			

平成23年度全日本総合バドミントン選手権大会

平成23年12月6日-12月11日 東京都

女子ダブルス予選1

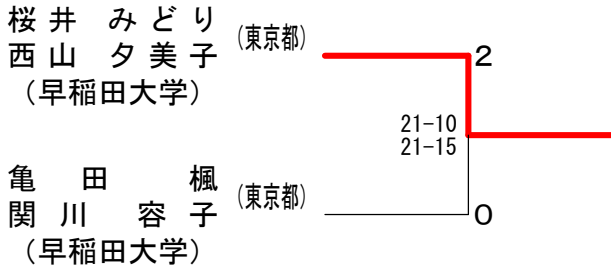

女子ダブルス予選6

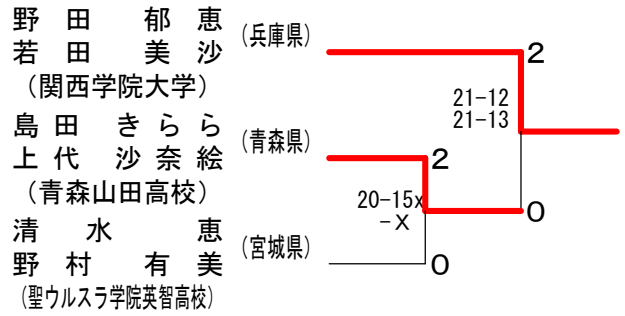

女子ダブルス予選2

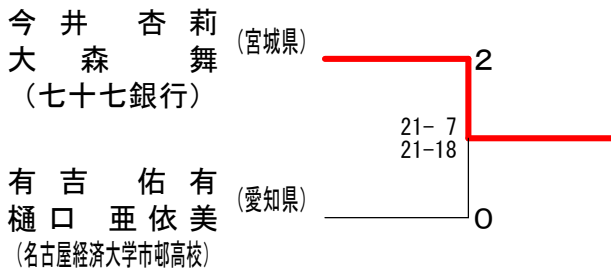

女子ダブルス予選7

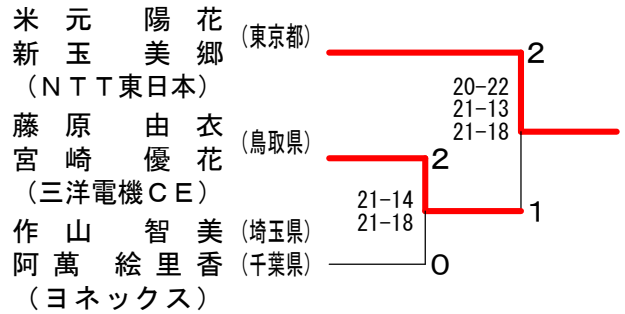

女子ダブルス予選3

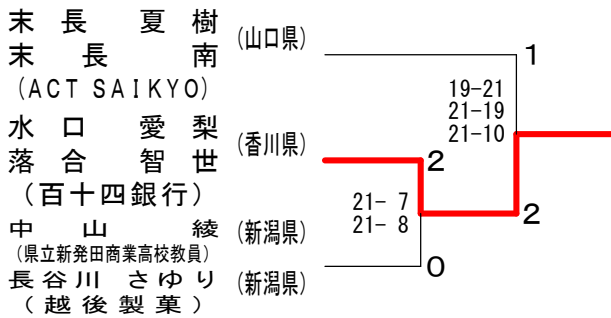

女子ダブルス予選8

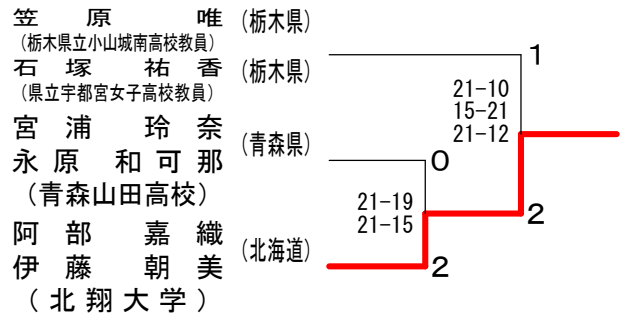

女子ダブルス予選4

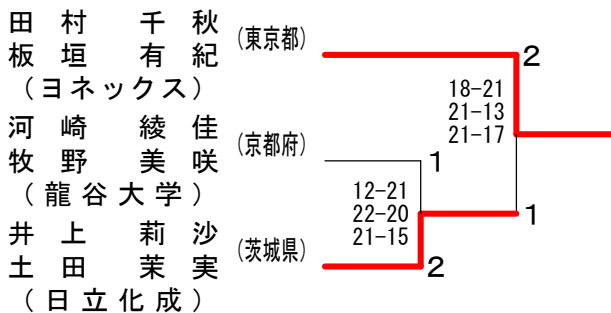

女子ダブルス予選9

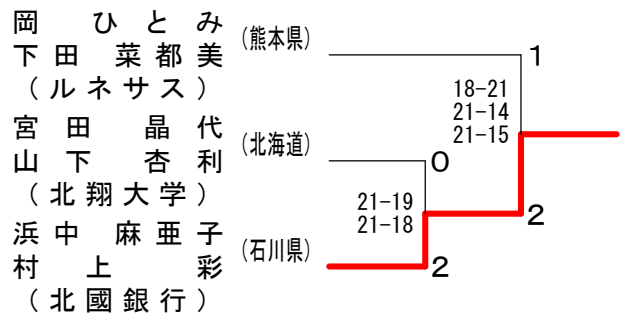

女子ダブルス予選5

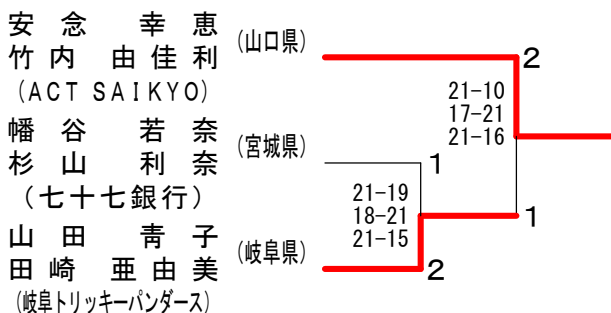

女子ダブルス予選10

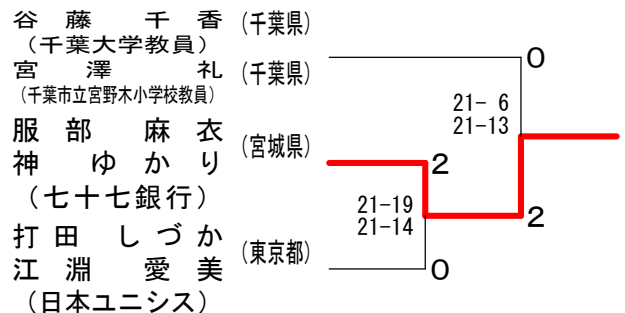

平成23年度全日本総合バドミントン選手権大会

平成23年12月6日-12月11日 東京都

混合ダブルス予選1

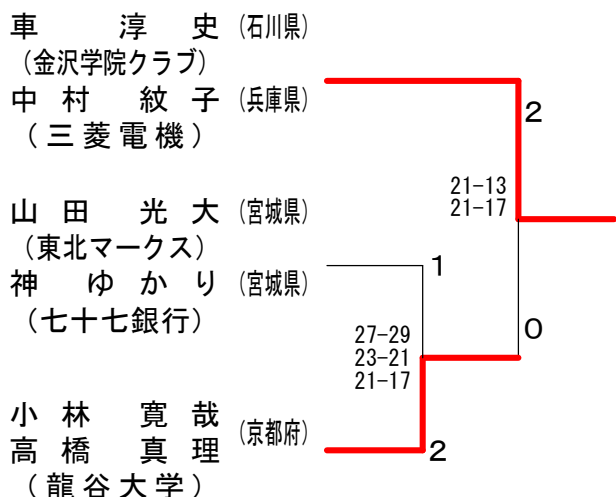

混合ダブルス予選4

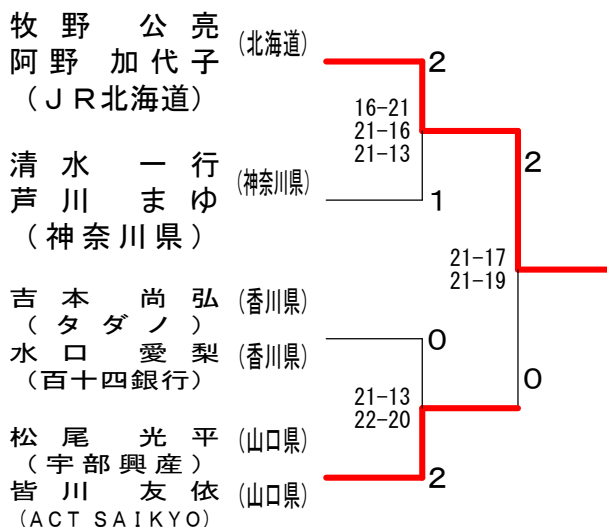

混合ダブルス予選2

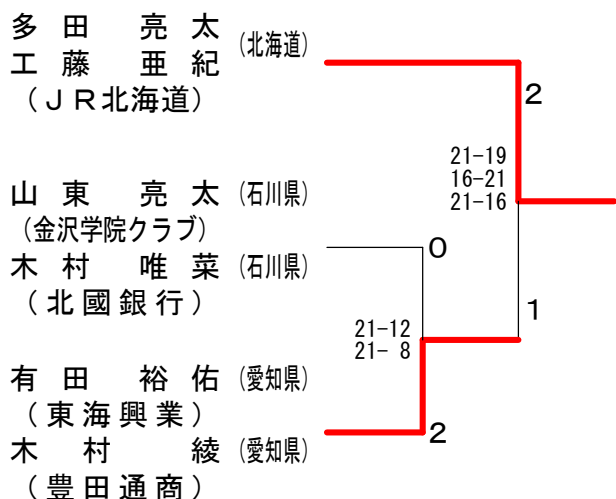

混合ダブルス予選5

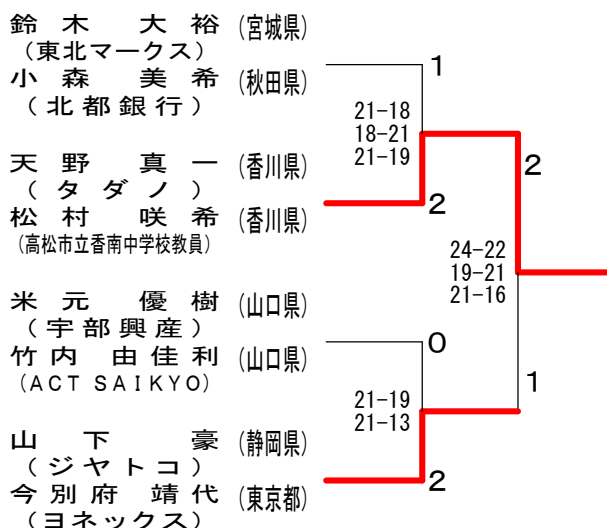

混合ダブルス予選3

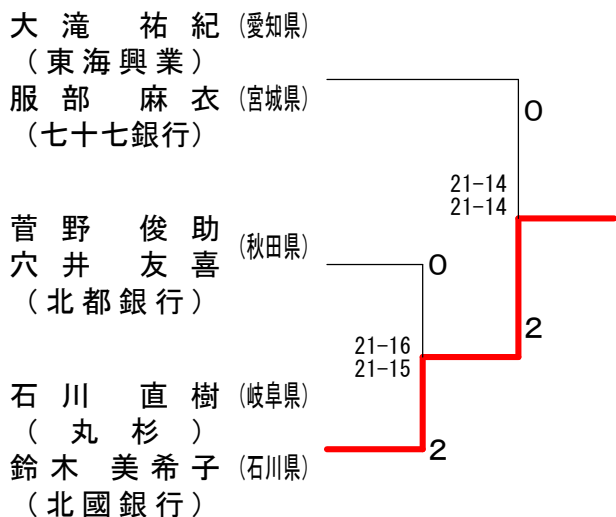

混合ダブルス予選6

