

平成30年度全日本総合バドミントン選手権大会

種目	男子単	女子単	男子複	女子複	混合複
参加数	32	32	32	32	24
優勝	桃田 賢斗 (NTT東日本)	山口 茜 (再春館製薬所)	園田 啓悟 嘉村 健士 (トナミ運輸)	福島 由紀 廣田 彩花 (岐阜トリッキーパーンダース)	渡辺 勇大 東野 有紗 (日本ユニシス)
準優勝	西本 拳太 (トナミ運輸)	奥原 希望 (日本ユニシス)	遠藤 大由 渡辺 勇大 (日本ユニシス)	高橋 礼華 松友 美佐紀 (日本ユニシス)	保木 卓朗 永原 和可那 (トナミ運輸・北都銀行)
3 位	常山 幹太 (トナミ運輸)	高橋 沙也加 (日本ユニシス)	保木 卓朗 小林 優吾 (トナミ運輸)	永原 和可那 松本 麻佑 (北都銀行)	小林 優吾 志田千陽 (トナミ運輸・再春館製薬所)
	上田 拓馬 (日本ユニシス)	漆崎 真子 (山陰合同銀行)	岡村 洋輝 小野寺 雅之 (日本ユニシス・早稲田大学)	櫻本 絢子 高畑 祐紀子 (ヨネックス)	権藤 公平 栗原 文音 (トナミ運輸・日本ユニシス)
5 位	小野寺 裕介 (日本ユニシス)	川上 紗恵奈 (北都銀行)	橋本 博且 佐伯 祐行 (福井県スポーツ協会)	志田 千陽 松山 奈未 (再春館製薬所)	西川 裕次郎 尾崎 沙織 (NTT東日本)
	下農 走 (トナミ運輸)	峰 歩美 (再春館製薬所)	竹内 義憲 松居 圭一郎 (日立情報通信エンジニアリング)	栗原 文音 篠谷 菜留 (日本ユニシス)	三橋 健也 篠谷 菜留 (日本大学・日本ユニシス)
	渡邊 航貴 (日本ユニシス)	大堀 彩 (トナミ運輸)	古賀 輝 齋藤 太一 (NTT東日本)	福万 尚子 與猶 くるみ (ヨネックス)	金子 祐樹 中西 貴映 (日本ユニシス)
	坂井 一将 (日本ユニシス)	三谷 美菜津 (NTT東日本)	塚本 好喜 高野 将斗 (日立情報通信エンジニアリング)	米元 小春 田中 志穂 (北都銀行)	浦井 唯行 宮浦 玲奈 (丸杉・ヨネックス)
9 位	緑川 大輝 (埼玉栄高校)	高橋 明日香 (ヨネックス)	牧野 公亮 大嶋 一彰 (J R北海道・日立情報通信エンジニアリング)	齋藤 夏 吉田 瑠実 (埼玉栄高校)	井上 拓斗 岩永 鈴 (日本ユニシス)
	大林 拓真 (早稲田大学)	水井 ひらり (ふたば未来学園高校)	玉手 勝輝 山下 恭平 (日本体育大学)	藤井 瑞希 垣岩 令佳 (再春館製薬所)	緑川 大輝 齋藤 夏 (埼玉栄高校)
	田中 湧士 (日本大学)	仲井 由希乃 (再春館製薬所)	松本 岳 小林 晃 (J T E K T)	上杉 夏美 鈴木 成美 (明治大学)	高野 将斗 柏原 みき (日立情報通信エンジニアリング・ACT SAIKYO)
	内藤 浩司 (日立情報通信エンジニアリング)	佐藤 冨香 (ヨネックス)	浦井 唯行 三浦 昂 (丸杉)	毛利 未佳 野田 千遥 (龍谷大学)	仁平 澄也 上杉 夏美 (明治大学)
	古賀 穂 (早稲田大学)	佐川智香 (作新学院高校)	金子 真大 久保田 友之祐 (トナミ運輸)	荒木 茜羽 今井 莉子 (岐阜トリッキーパーンダース)	高階 知也 江藤 理恵 (新篠津開発・広島ガス)
	五十嵐 優 (日本ユニシス)	鈴木 温子 (ヨネックス)	市川 和洋 馬屋原 大樹 (日本体育大学)	新玉 美郷 渡邊 あかね (NTT東日本)	藤野 琢人 福万 尚子 (NTT東日本・ヨネックス)
	武下 利一 (トナミ運輸)	中西 貴映 (日本ユニシス)	権藤 公平 下農 走 (トナミ運輸)	東野 有紗 中西 貴映 (日本ユニシス)	久保田 友之祐 松山 奈未 (トナミ運輸・再春館製薬所)
	古財 和輝 (龍谷大学職員)	齋藤 栞 (ACT SAIKYO)	井上 拓斗 金子 祐樹 (日本ユニシス)	星 千智 岩永 鈴 (日本ユニシス)	岡村 洋輝 星 千智 (日本ユニシス)

201811.26-12.02 駒沢オリンピック公園総合運動場体育館

種目	男子単	女子単	男子複	女子複	混合複
参加数	32	32	32	32	24
1 7 位	山口 容正 (Shuttle&Sons)	朝岡 依純 (龍谷大学)	三好 耕二 本田 尚人 (大同特殊鋼)	中村 恭子 諸田 彩 (丸杉)	齋藤 太一 尾崎 沙織 (NTT東日本)
	小本 翔太 (日本体育大学)	安田 美空 (筑波大学)	河村 翼 川本 拓真 (埼玉栄高校)	種岡 遥 米山 麻美 (龍谷大学)	山村 駿介 本田 恵利奈 (日立情報通信エンジニアリング・日立化成)
	藤原 圭祐 (法政大学)	大家 夏稀 (NTT東日本)	星野 翔平 西川 裕次郎 (NTT東日本)	藤井 珠生 樋口 亜依美 (福岡城西高等学校教職員・春日井市教育委員会)	小松崎 佑也 松尾 静香 (NTT東日本)
	佐伯 祐行 (福井県スポーツ協会)	山本 しずか (県立古川東高等学校教職員)	西澤 潤 宮嶋 航太郎 (J T E K T)	大竹 望月 高橋 美優 (青森山田高校)	市川 和洋 池内 萌絵 (日本体育大学)
	竹内 宏気 (新篠津開発)	鈴木 ゆうき (早稲田大学)	黒田 匠馬 大橋 擁太郎 (日立北高等学校教職員・多摩区立磯辺中学校教職員)	下農 麻結 杉山 利奈 (東海興業)	仁平 澄也 上杉 夏美 (明治大学)
	常山 明良 (三菱自動車京都)	郡司 莉子 (八代白百合学園高校)	熊谷 翔 藤澤 佳史 (聖ウルスラ学院英智高校)	朝倉 みなみ 斉藤 ひかり (龍谷大学)	牧野 公亮 安藤 理奈 (J R北海道)
	小本 大佑 (NTT東日本)	高橋 美優 (青森山田高校)	林谷 理貴 疋田 聖也 (三菱自動車京都)	今野 あゆみ 林 樂 (ACT SAIKYO)	山田 和司 今井 莉子 (再春館製薬所)
	渡部 大 (J R北海道)	奥 幸那 (クラーク記念国際高等学校教職員)	鈴木 大裕 和田 周 (東北マークス・J T E K T)	川島 美南 松田 蒼 (ACT SAIKYO・ウイルソン)	吉川 改 横山 恵里香 (三菱自動車京都・山陰合同銀行)
	馬場 湧生 (NTT東日本)	小林 美紀 (山陰合同銀行)	中山 裕貴 緑川 大輝 (埼玉栄高校)	鈴木 陽向 大澤 佳歩 (埼玉栄高校)	
	川本 拓真 (埼玉栄高校)	杉野 文保 (七十七銀行)	光島 理貴 緒方 友哉 (日本大学)	綿矢 汐里 山口 茜 (福井県立巻特別支援学校教職員・再春館製薬所)	
	山澤 直貴 (法政大学)	下田 菜都美 (広島ガス)	山田 和司 渡邊 達哉 (再春館製薬所)	本田 恵利奈 清水 望 (日立化成)	
	奈良岡 功大 (浪岡高校)	高木 美季 (三菱電機)	武井 優太 遠藤 彩斗 (埼玉栄高校)	加藤 美幸 柏原 みき (ACT SAIKYO)	
	西野 勝志 (筑波大学)	仁平 菜月 (トナミ運輸)	森田 浩平 間瀬 亮介 (東海興業)	川島 里羅 尾崎 沙織 (NTT東日本)	
	秦野 陸 (埼玉栄高校)	十河 茉由 (明治大学)	原口 拓巳 前田 浩輔 (日立北高等学校教職員・日立情報通信エンジニアリング)	桶田 彩乃 谷澤 安衣 (専修大学)	
	原口 拓巳 (KTCおおがら高等学院小倉キャンパス教職員)	橋本 由衣 (NTT東日本)	中島 拓哉 本田 大樹 (龍谷大学)	山本 しずか 野村 このみ (県立加古川高等学校教職員・県立高松高等学校教職員)	
	黒田 匠馬 (県立大垣東高等学校教職員)	香山 未帆 (筑波大学)	小倉 由嵩 三橋 健也 (日本大学)	河崎 綾佳 嶺井 優希 (七十七銀行)	

平成30年度全日本総合バドミントン選手権大会

平成30年11月26日-12月2日 駒沢オリンピック公園総合運動場体育館

男子シングルス

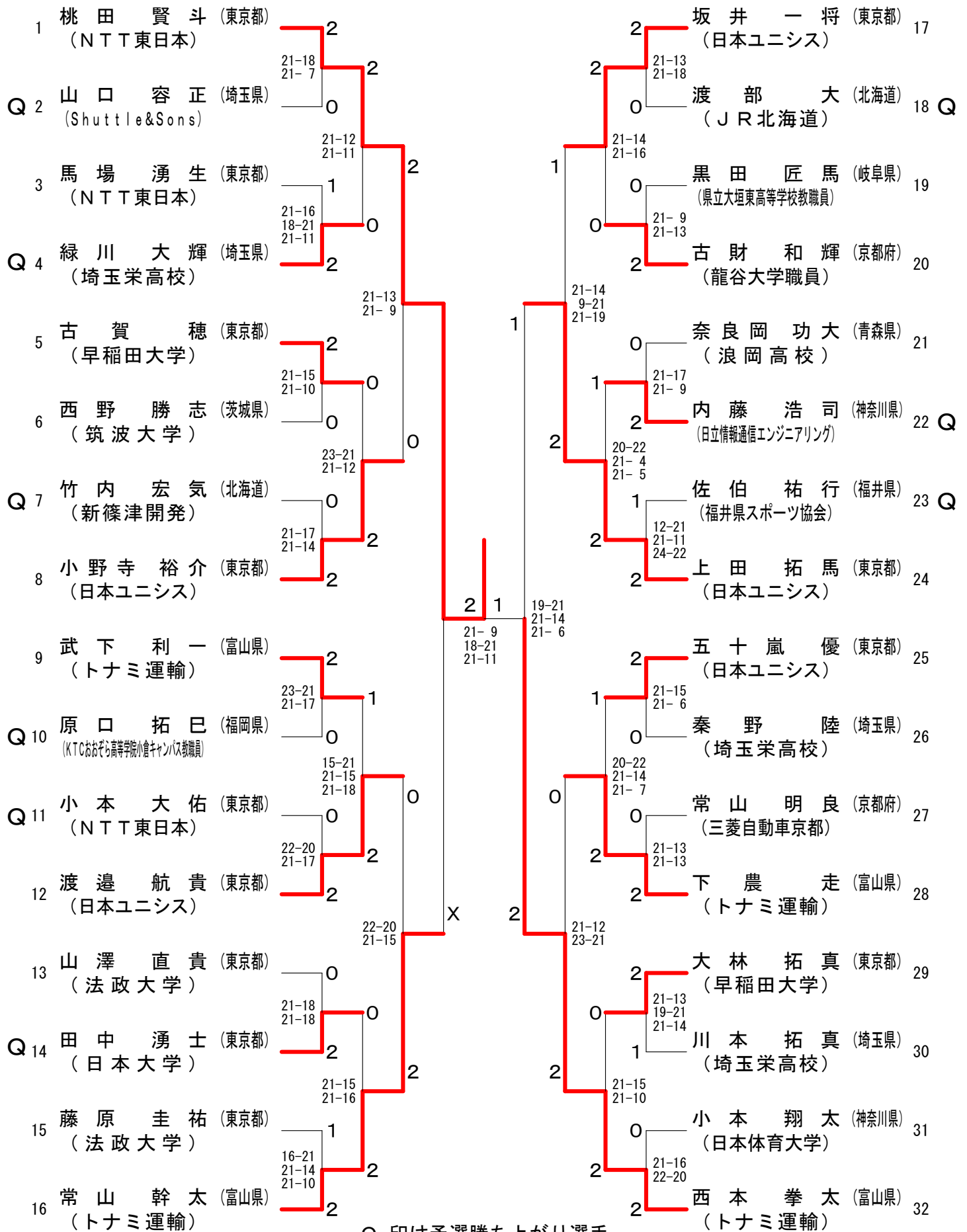

平成30年度全日本総合バドミントン選手権大会

平成30年11月26日-12月2日 駒沢オリンピック公園総合運動場体育館

女子シングルス

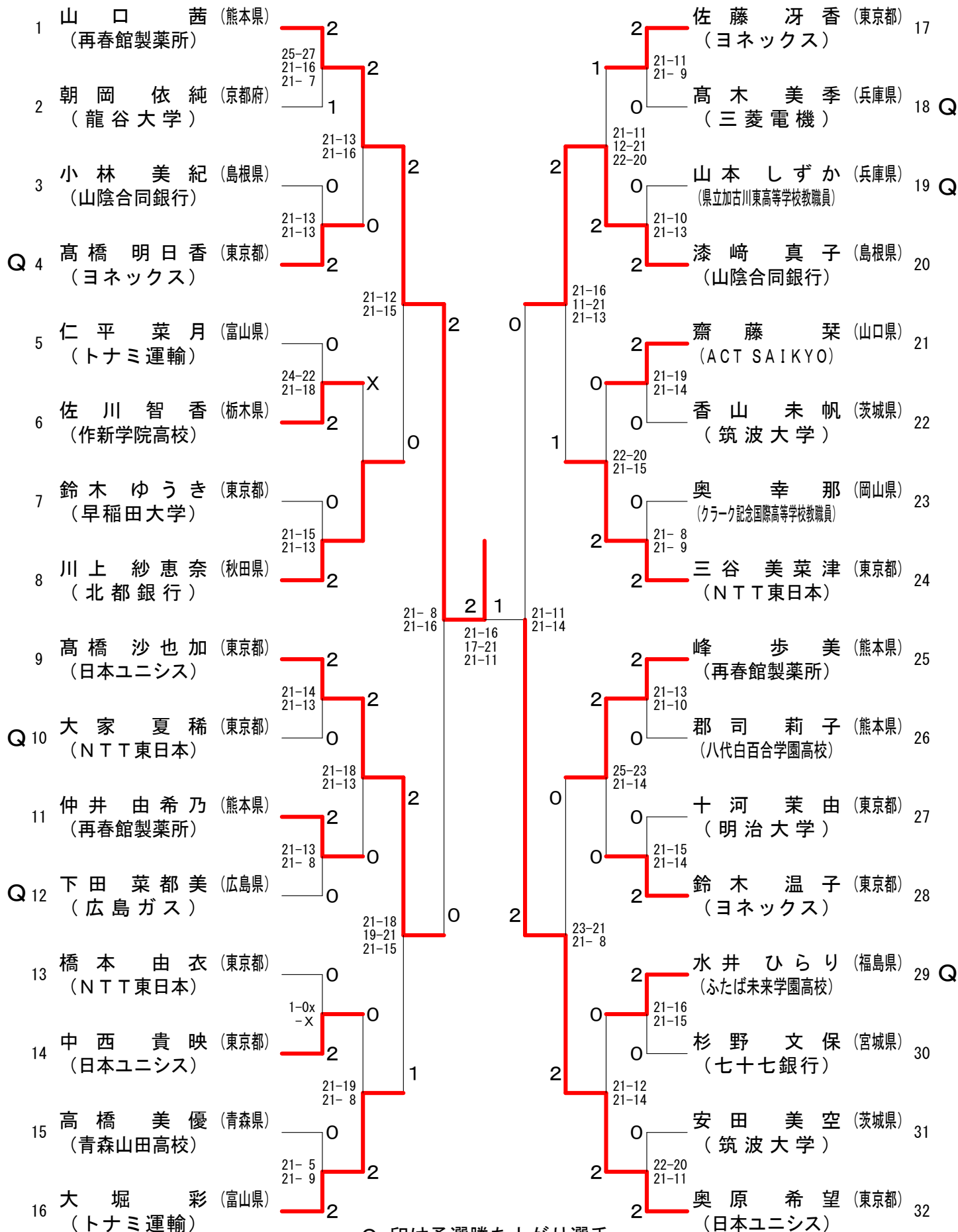

Q 印は予選勝ち上がり選手

当システムでは途中棄権の試合は勝者のゲームカウントを「2」としています

平成30年度全日本総合バドミントン選手権大会

平成30年11月26日-12月2日 駒沢オリンピック公園総合運動場体育館

男子ダブルス

1	園田 啓悟 (富山県)	2	遠藤 大由 (東京都)	17
2	嘉村 健士 (トナミ運輸)	2	渡辺 勇大 (日本ユニシス)	18 Q
3	三好 耕二 (愛知県)	0	河村 翼 (埼玉栄高校)	19
4	本田 尚人 (大同特殊鋼)	2	川本 拓真 (埼玉栄高校)	20
5	中山 裕貴 (埼玉栄高校)	1	光島 理貴 (日本大学)	21
6	緑川 大輝 (埼玉栄高校)	0	緒方 友哉 (日本大学)	22 Q
7	牧野 公亮 (JR北海道)	2	玉手 勝輝 (神奈川県)	23
8	大嶋 一彰 (日立情報通信エンジニアリング)	2	山下 恭平 (日本体育大学)	24
9	金子 真大 (富山県)	2	市川 和洋 (神奈川県)	25
10	久保田 友之祐 (トナミ運輸)	0	馬屋原 大樹 (日本体育大学)	26 Q
11	森田 浩平 (愛知県)	0	原口 拓巳 (KTCおおぞら高等学院小倉キャンパス教職員)	27 Q
12	間瀬 亮介 (東海興業)	1	前田 浩輔 (県立筑紫中央高等学校教職員)	28
13	黒田 匠馬 (県立大垣東高等学校教職員)	0	熊谷 翔 (宮城県)	29
14	大橋 擁太郎 (各務原市立鷺沼中学校教職員)	2	藤澤 佳史 (聖ウルスラ学院英智高校)	30 Q
15	橋本 博且 (福井県)	2	竹内 義憲 (神奈川県)	31
16	佐伯 祐行 (福井県スポーツ協会)	2	松居 圭一郎 (日立情報通信エンジニアリング)	32
17	古賀 輝 (東京都)	2	岡村 洋輝 (日本ユニシス)	
18	齋藤 太一 (NTT東日本)	2	小野寺 雅之 (早稲田大学)	
19	林谷 理貴 (京都府)	0	西澤 潤 (愛知県)	
20	足田 聖也 (三菱自動車京都)	1	宮嶋 航太郎 (JTEKT)	
21	中島 拓哉 (京都府)	0	武井 優太 (埼玉栄高校)	
22	本田 大樹 (龍谷大学)	0	遠藤 彩斗 (埼玉栄高校)	
23	権藤 公平 (富山県)	2	浦井 唯行 (岐阜県)	
24	下農 走 (トナミ運輸)	1	三浦 昂 (丸杉)	
25	山田 和司 (熊本県)	0	塚本 好喜 (神奈川県)	
26	渡邊 達哉 (再春館製薬所)	0	高野 将斗 (日立情報通信エンジニアリング)	
27	松本 岳晃 (愛知県)	2	鈴木 大裕 (東北マークス)	
28	小林 晃 (JTEKT)	0	和田 周 (愛知県)	
29	星野 翔平 (東京都)	2	小倉 由嵩 (東京都)	
30	西川 裕次郎 (NTT東日本)	0	三橋 健也 (日本大学)	
31	保木 卓朗 (富山県)	2	井上 拓斗 (東京都)	
32	小林 優吾 (トナミ運輸)	2	金子 祐樹 (日本ユニシス)	

Q 印は予選勝ち上がり選手

平成30年度全日本総合バドミントン選手権大会

平成30年11月26日-12月2日 駒沢オリンピック公園総合運動場体育館

女子ダブルス

1	高橋 礼華 松友 美佐紀 (日本ユニシス)	(東京都)	2	永原 和可那 松本 麻佑 (北都銀行)	(秋田県)	17
Q 2	種岡 遥 米山 麻美 (龍谷大学)	(京都府)	0	藤井 珠生 樋口 亜依美 (春日井市教育委員会)	(愛知県)	18
3	綿矢 汐里 山口 茜 (再春館製薬所)	(福井県)	2	上杉 夏美 鈴木 成美 (明治大学)	(東京都)	19 Q
Q 4	藤井 瑞希 垣岩 令佳 (再春館製薬所)	(熊本県)	0	本田 恵利奈 清水 望 (日立化成)	(茨城県)	20
5	栗原文音 篠谷 菜留 (日本ユニシス)	(東京都)	2	東野 有紗 中西 貴映 (日本ユニシス)	(東京都)	21
6	朝倉 みなみ 斉藤 ひかり (龍谷大学)	(京都府)	0	山本 しずか 野村 このみ (県立高砂南高等学校教職員)	(兵庫県)	22
7	桶田 彩乃 谷澤 安衣 (専修大学)	(神奈川県)	1	今野 あゆみ 林 楽 (ACT SAIKYO)	(山口県)	23
8	新玉 美郷 渡邊 あかね (NTT東日本)	(東京都)	2	福万 尚子 與猶 くるみ (ヨネックス)	(東京都)	24
9	櫻本 絢子 高畑 祐紀子 (ヨネックス)	(東京都)	2	志田 千陽 松山 奈未 (再春館製薬所)	(熊本県)	25
10	大竹 望月 高橋 美優 (青森山田高校)	(青森県)	0	下農 麻結 杉山 利奈 (東海興業)	(愛知県)	26 Q
11	毛利 未佳 野田 千遥 (龍谷大学)	(京都府)	2	荒木 茜羽 今井 莉子 (岐阜トリッキーパンダース)	(岐阜県)	27 Q
Q 12	加藤 美幸 柏原 みき (ACT SAIKYO)	(山口県)	1	川島 里羅 尾崎 沙織 (NTT東日本)	(東京都)	28
Q 13	星 千智 岩 永鈴 (日本ユニシス)	(東京都)	2	齋藤 夏実 吉田 瑠実 (埼玉栄高校)	(埼玉県)	29
14	河崎 綾佳 嶺井 優希 (七十七銀行)	(宮城県)	0	鈴木 陽向 大澤 佳歩 (埼玉栄高校)	(埼玉県)	30
Q 15	川島 美南 松田 蒼 (ウイルソン)	(山口県)	0	中村 恭子 諸田 彩 (丸杉)	(岐阜県)	31
16	米元 小春 田中 志穂 (北都銀行)	(秋田県)	2	福島 由紀 廣田 彩花 (岐阜トリッキーパンダース)	(岐阜県)	32

Q印は予選勝ち上がり選手

当システムでは途中棄権の試合は勝者のゲームカウントを「2」としています

平成30年度全日本総合バドミントン選手権大会

平成30年11月26日-12月2日 駒沢オリンピック公園総合運動場体育館

混合ダブルス

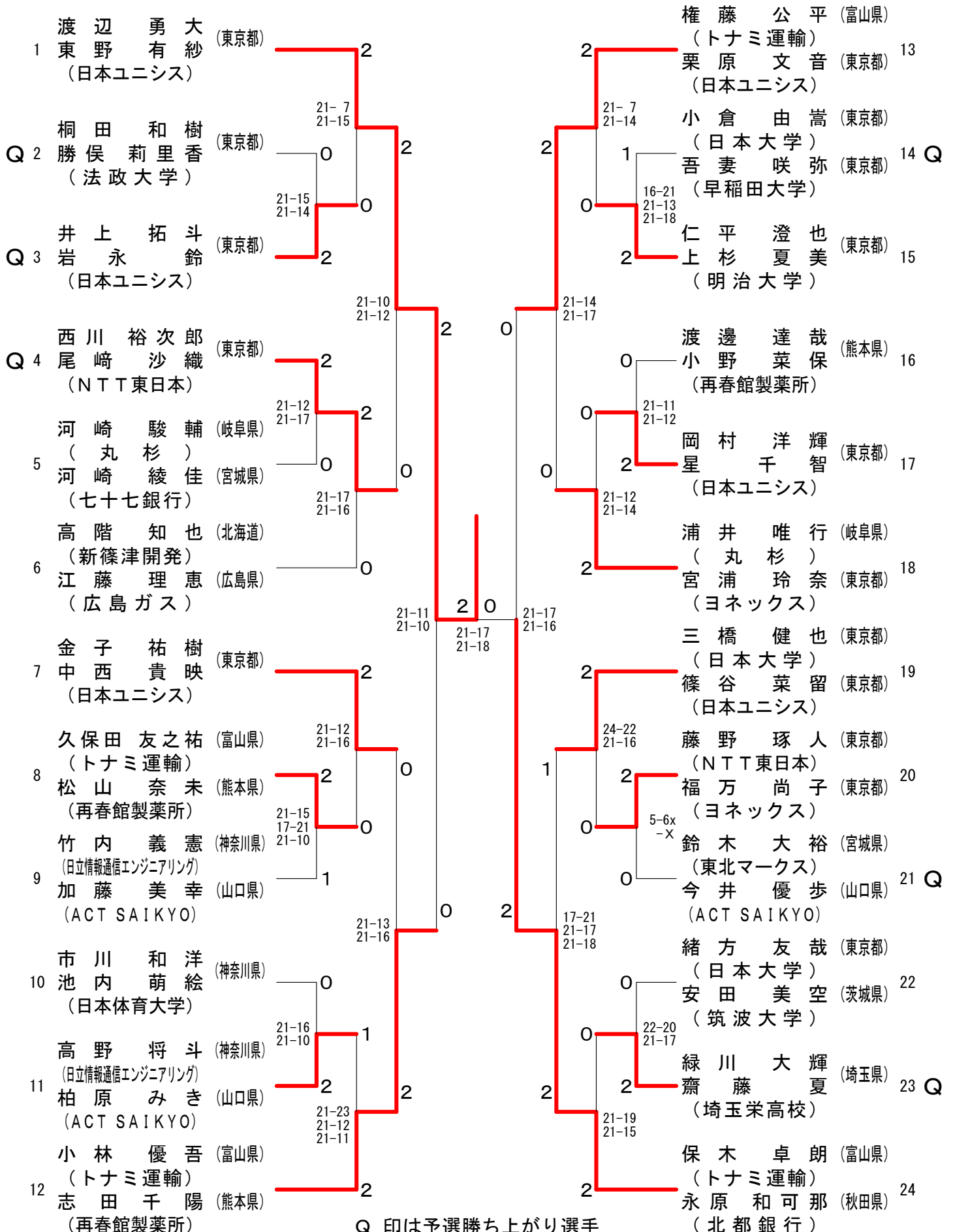

Q印は予選勝ち上がり選手

当システムでは途中棄権の試合は勝者のゲームカウントを「2」としています

平成30年度全日本総合バドミントン選手権大会

平成30年11月26日-12月2日 駒沢オリンピック公園総合運動場体育館

男子シングルス予選1

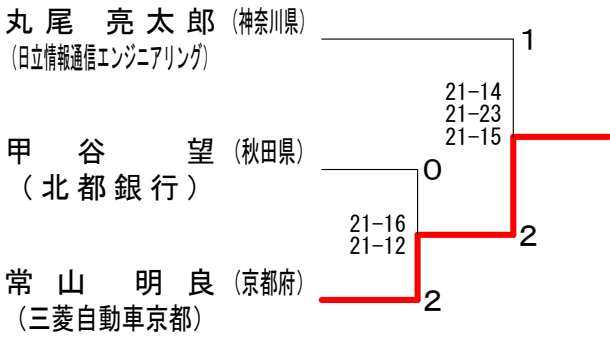

男子シングルス予選5

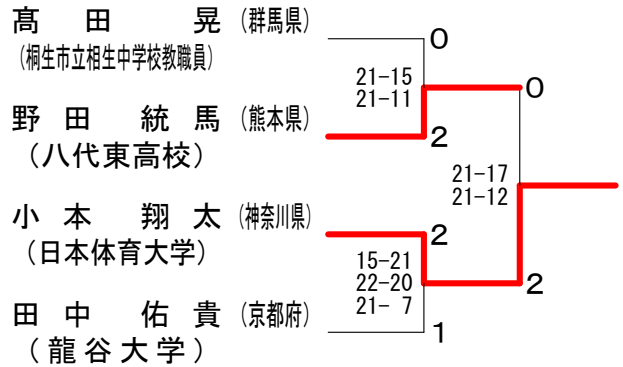

男子シングルス予選2

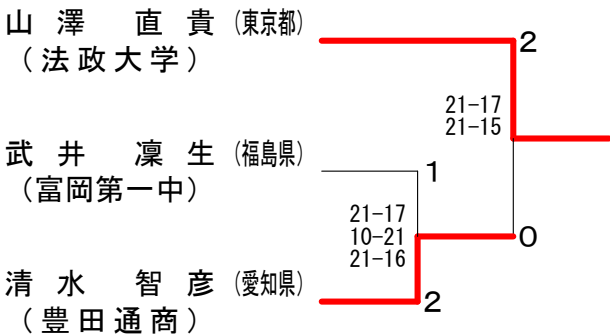

男子シングルス予選6

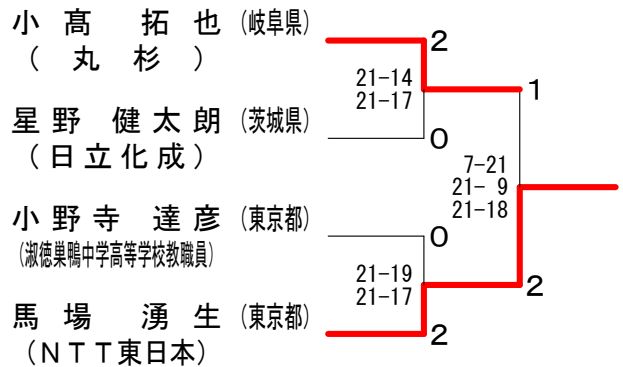

男子シングルス予選3

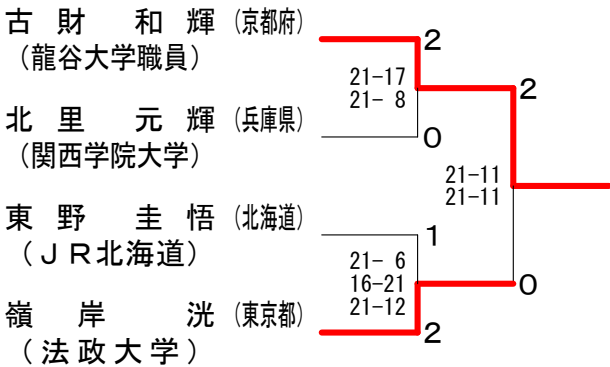

男子シングルス予選7

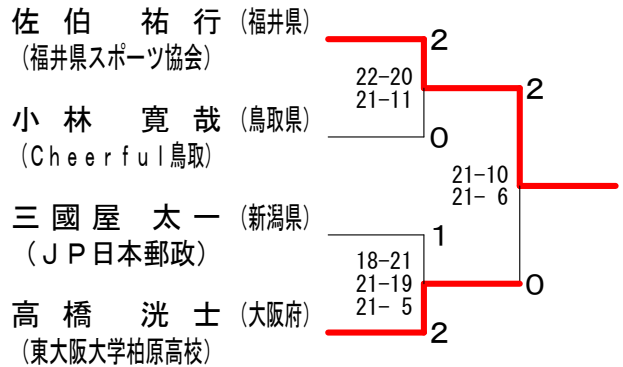

男子シングルス予選4

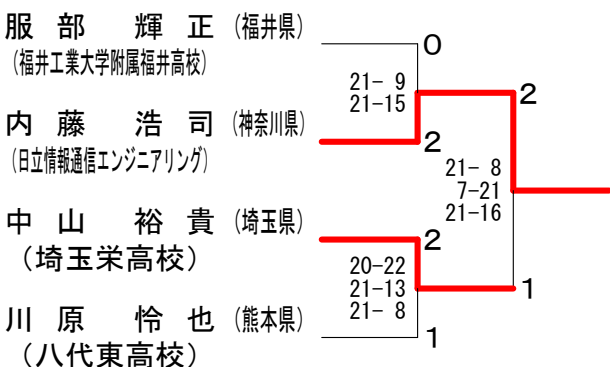

男子シングルス予選8

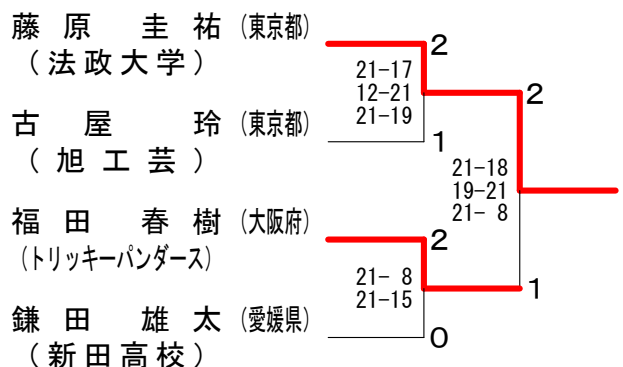

平成30年度全日本総合バドミントン選手権大会

平成30年11月26日-12月2日 駒沢オリンピック公園総合運動場体育館

女子シングルス予選1

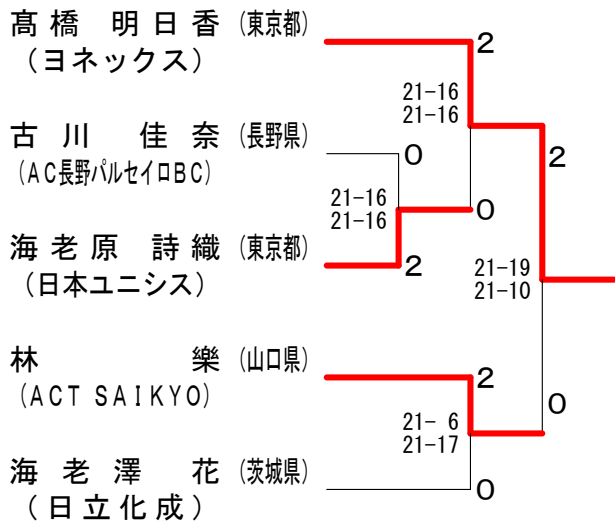

女子シングルス予選4

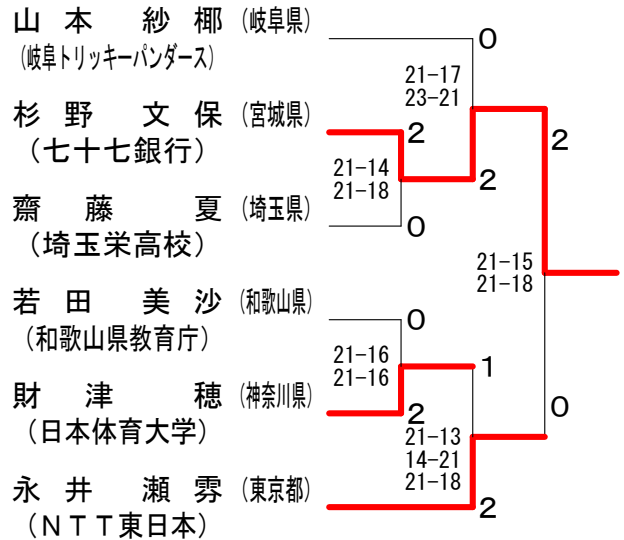

女子シングルス予選2

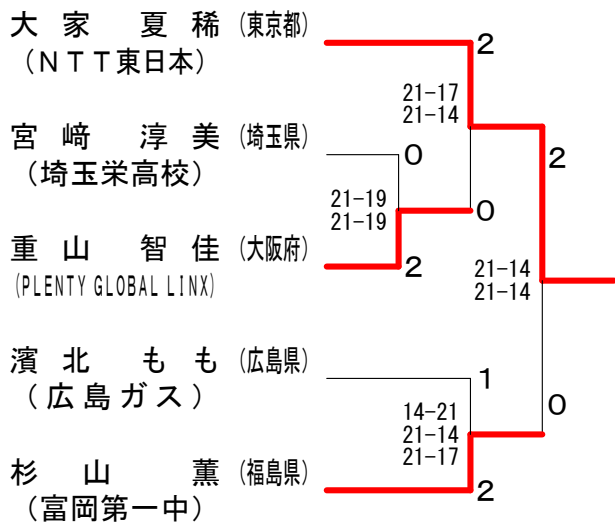

女子シングルス予選5

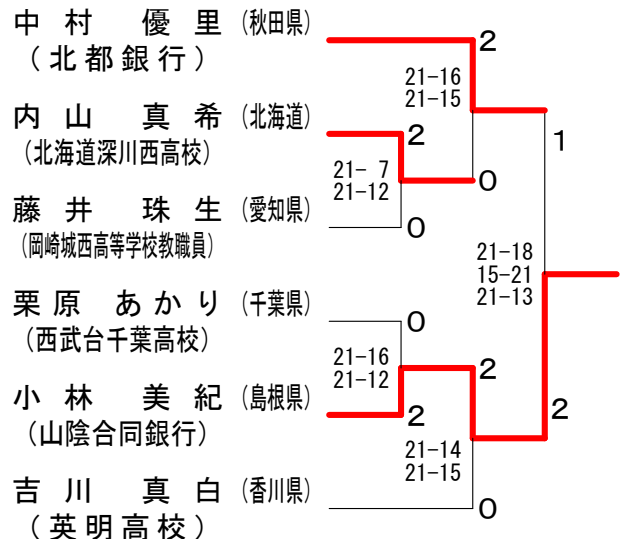

女子シングルス予選3

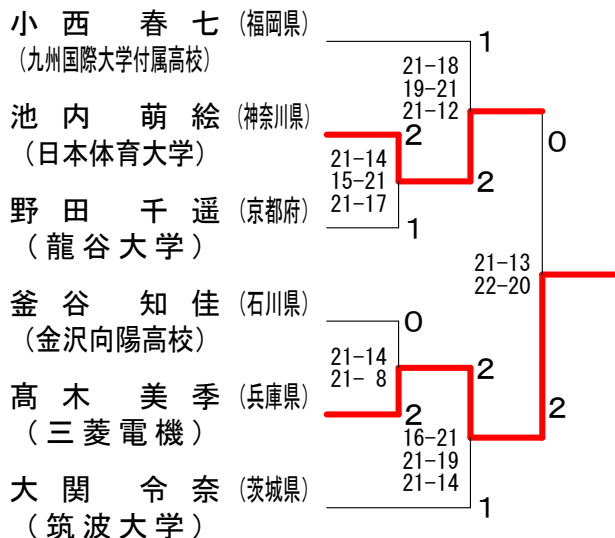

平成30年度全日本総合バドミントン選手権大会

平成30年11月26日-12月2日 駒沢オリンピック公園総合運動場体育館

男子ダブルス予選1

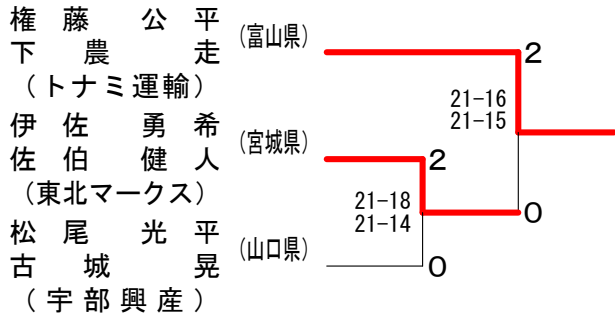

男子ダブルス予選2

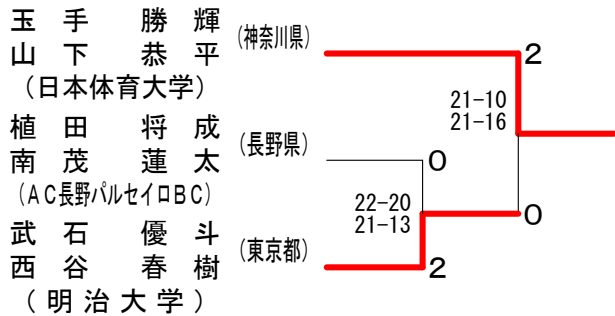

男子ダブルス予選3

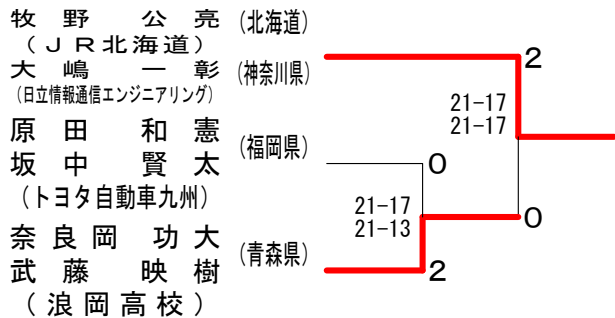

男子ダブルス予選4

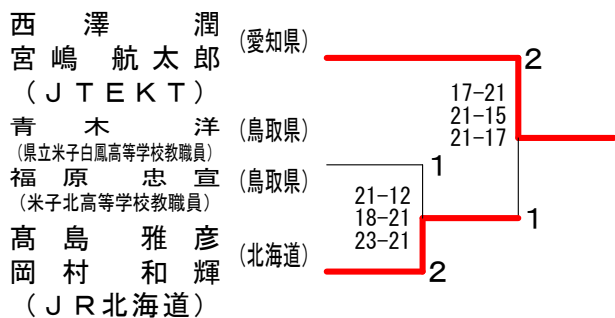

男子ダブルス予選5

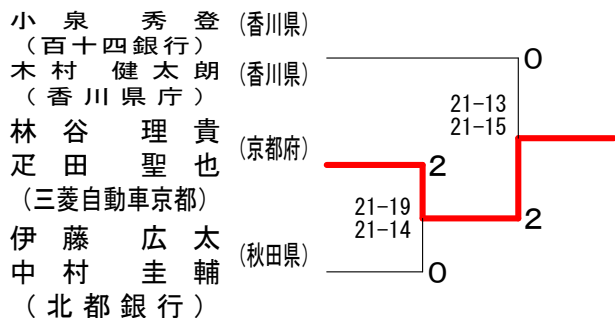

男子ダブルス予選6

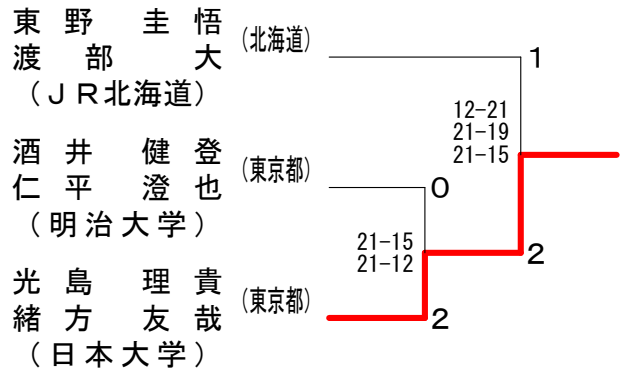

男子ダブルス予選7

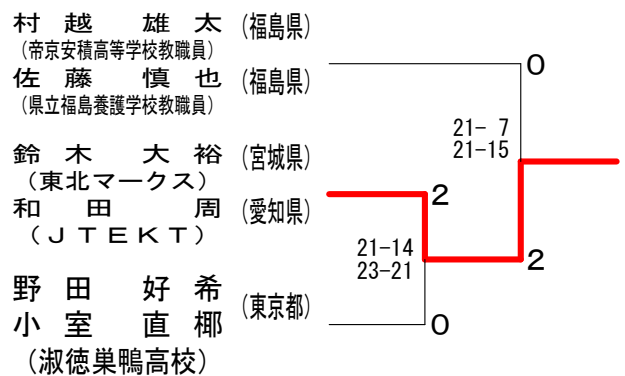

男子ダブルス予選8

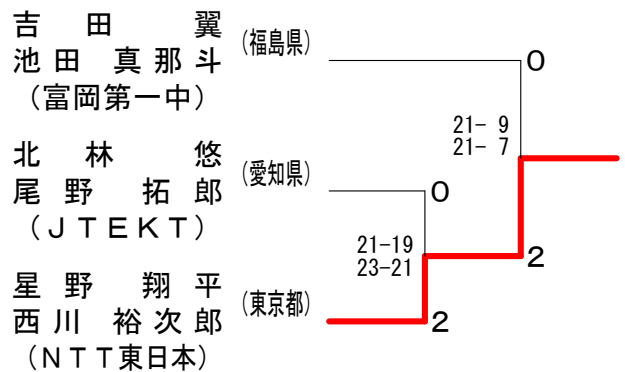

男子ダブルス予選9

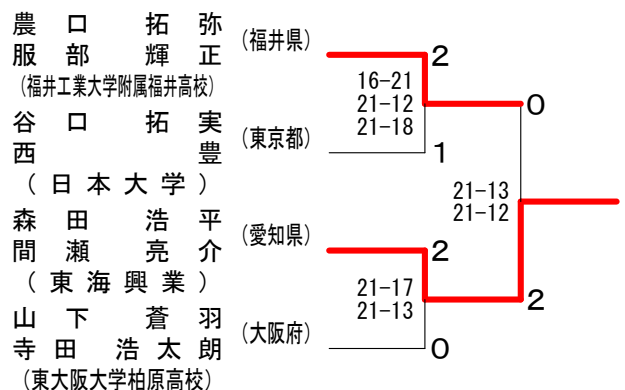

平成30年度全日本総合バドミントン選手権大会

平成30年11月26日-12月2日 駒沢オリンピック公園総合運動場体育館

女子ダブルス予選1

久後 あすみ (島根県)	1
横山 めぐみ (山陰合同銀行)	21-18
中村 恭子 (岐阜県)	10-21
諸田 彩 (丸杉)	21-16
三納 英莉佳 (石川県)	21-17
疋島 千奈美 (石川県)	19-21
仲井 由希乃 (熊本県)	21-12
小野 菜保 (再春館製薬所)	21-10

女子ダブルス予選5

濱田 倅乃 (長崎県)	0
長嶋 仁美 (長崎県)	21-11
吾妻 咲弥 (東京都)	21-15
鈴木 ゆうき (早稲田大学)	21-13
小野 涼奈 (福島県)	17-21
田部 真唯 (福岡県)	21-14
下農 麻結 (愛知県)	21-9
杉山 利奈 (東海興業)	21-14

女子ダブルス予選2

小西 春七 (福岡県)	1
田島 珠姫 (九州国際大学付属高校)	15-21
内山 真希 (北海道)	21-8
佐藤 萌 (北海道深川西高校)	21-14
大石 悠生 (青森県)	21-11
木村 早希 (青森山田高校)	21-8
種岡 遥 (京都府)	21-14
米山 麻美 (龍谷大学)	21-15

女子ダブルス予選6

佐々木 絢子 (兵庫県)	1
結城 咲也子 (関西学院大学)	17-21
荒木 茜羽 (岐阜県)	21-12
今井 莉子 (岐阜トリッキーパンダース)	21-7
齊藤 さくら (兵庫県)	21-10
松久 紬 (園田学園高校)	21-13
高木 梨名 (富山県)	21-15
松田 藍 (富山国際大学付属高校)	21-17

女子ダブルス予選3

栗原 あかり (千葉県)	0
杉山 未来 (西武台千葉高校)	21-11
曾根 夏姫 (東京都)	21-14
保原 彩夏 (ヨネックス)	21-6
藤井 瑞希 (熊本県)	19-21
垣岩 令佳 (再春館製薬所)	22-20
春木 真奈 (大阪府)	21-14
早川 紗保里 (PLENTY GLOBAL LINX)	21-11

女子ダブルス予選7

木戸 よし美 (宮城県)	1
小見山 彩 (七十七銀行)	27-29
篠田 未来 (茨城県)	21-19
石橋 麻美子 (日立化成)	21-13
綿矢 汐里 (福井県)	21-10
山口 茜 (熊本県)	18-21
藤本 陽奈 (香川県)	21-15
牟田 香菜子 (百十四銀行)	21-4
浦谷 夏未 (秋田県)	21-16
島倉 唯 (北都銀行)	17-21
	21-18
	21-18

女子ダブルス予選4

青山 栞子 (京都府)	2
志波 寿奈 (龍谷大学)	21-16
内山 智尋 (福島県)	18-21
廣上 瑠依 (ふたば未来学園高校)	21-19
宮浦 玲奈 (東京都)	21-17
水津 優衣 (ヨネックス)	21-18
今野 あゆみ (山口県)	26-24
林 樂 (ACT SAIKYO)	21-12

平成30年度全日本総合バドミントン選手権大会

平成30年11月26日-12月2日 駒沢オリンピック公園総合運動場体育館

混合ダブルス予選 1

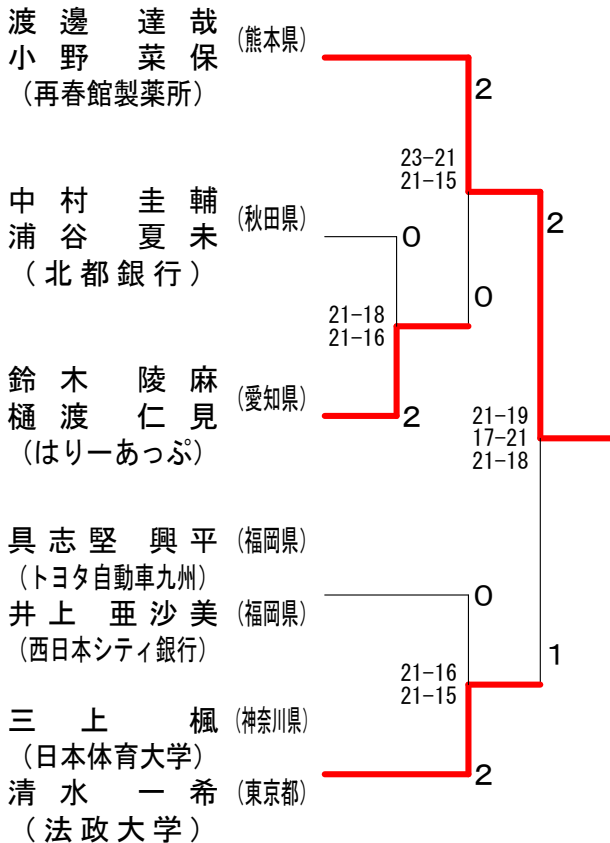

混合ダブルス予選 3

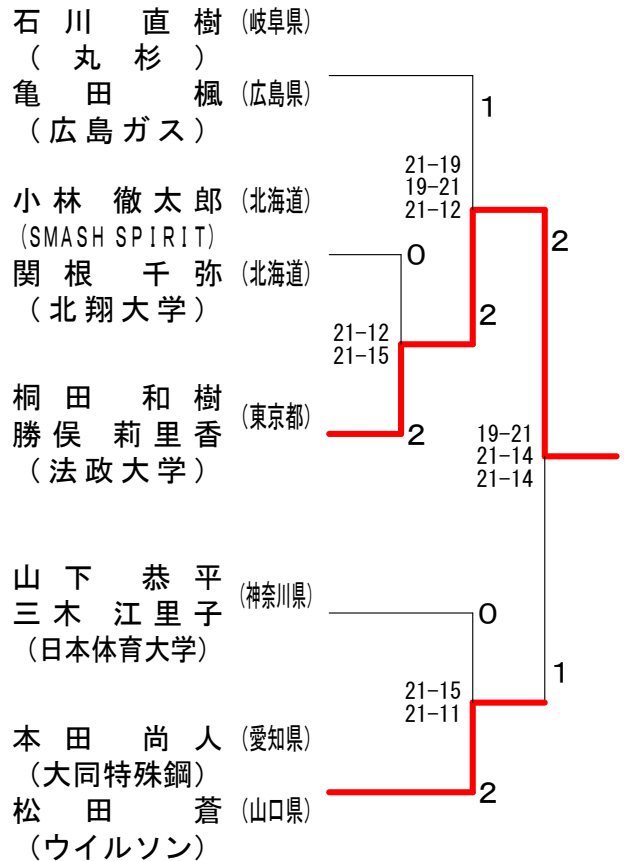

混合ダブルス予選 2

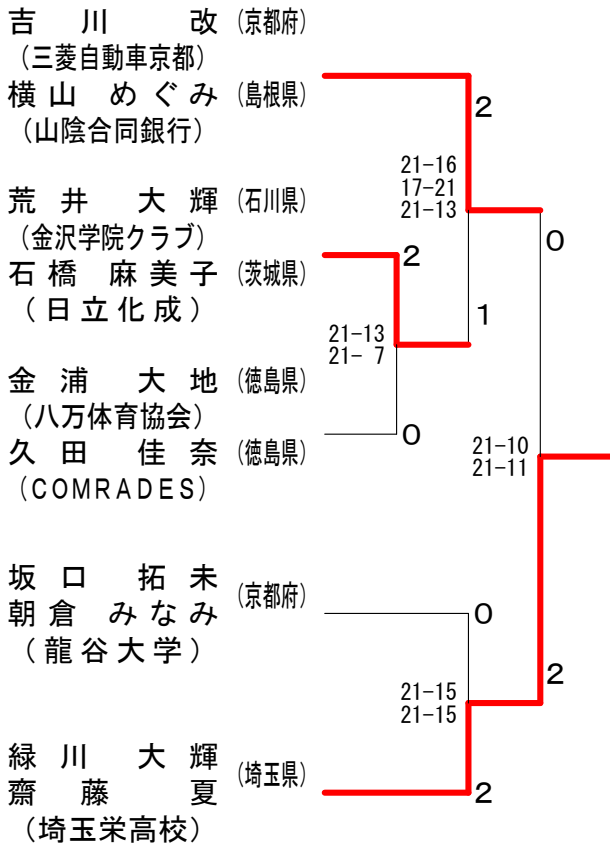

混合ダブルス予選 4

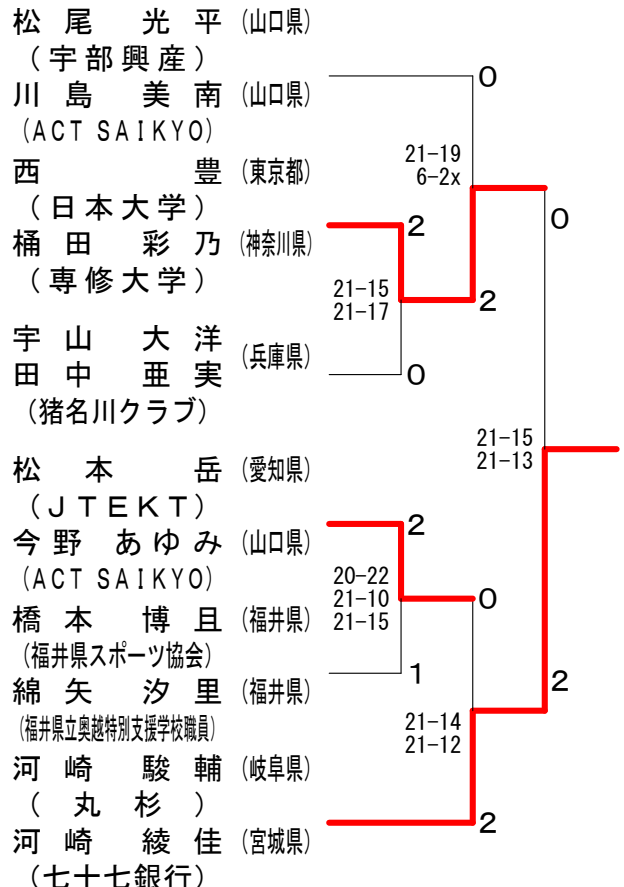

当システムでは途中棄権の試合は勝者のゲームカウントを「2」としています